

平坦度寸法規定 The degree size regulation of flat			
バリエーション (Variation)	梱包形態 (Packing)	a寸法公差 (Tolerance of dimension)	bレンジ (Range)
M03-A40C0	袋 (Bag)	0.05	MAX0.4
M03-A40D0	テーピング (Taping)	0.05	MAX0.1

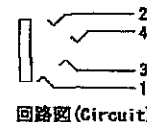
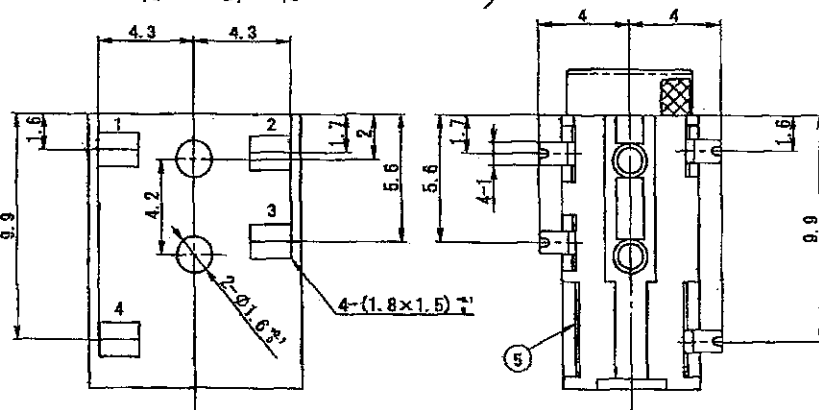
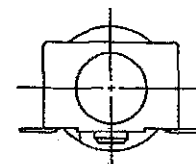
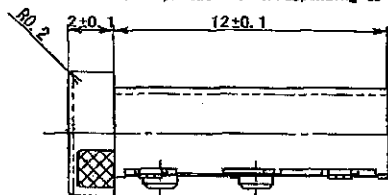
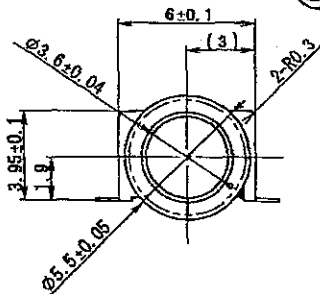
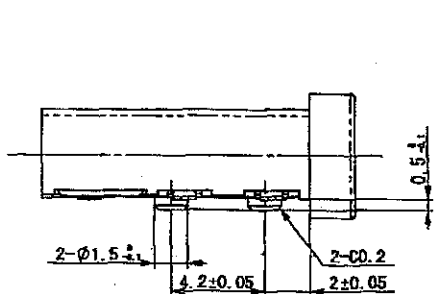
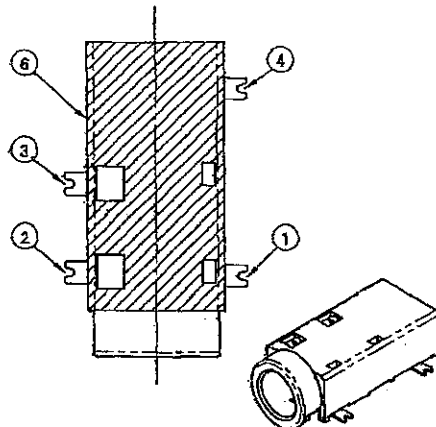

記号 (Mark)	改訂 (Revising)	年月日 (Date)	訂正 (Change)	承認 (Approval)
△				

- 特記事項 (Special remarks)
- 性能は、別紙規格書による。
The performance should follow the standards specified in the appended sheets.
 - 指定外公差は、±0.2mmとする。Unspecified tolerance of dimension shall be ±0.2mm.
 - 本製品に使用するプラグは、φ3.5小形単頭4極プラグとする。
ただし、JIS C8560規格に準ずる。
Using plug is φ3.5 4-pole mini size concentric plug.
(Provided that they conform to JIS C8560.)
 - プラグ挿入過程における電気的動作順序は問わない。
During the process of the insertion of a plug, a contact shall not be specifically provided.
 - 本製品は、部をキャビネット内で保持して使用すること。
This product must maintain in the cabinet, and use part.
 - 本製品は、部を金属で保持しないこと。
This product must not maintain in part by metal.
 - 本製品は、ナイロン樹脂を使用しておりますので、開封状態で放置しないで下さい。
This product uses the nylon resin.
Please don't leave it with packing bag opened.
 - メタルマスクの厚み0.15~0.2、メタルマスク開口面積がランド面積×100%を推奨します。
and that the opening area of metal mask is the land area×100%.
 - 本製品の製造工程において、(特定フロン・特定ハロン・1,1,1,トリクロロエタン・四塩化炭素)は使用していません。
No ozone depleting substances are used in the manufacturing process of this product.
 - 本製品は、RoHS対応品とする。
This product is corresponding to RoHS.

推奨ランド参考図 (公差±0.1mm, 実装面側より見る)
Reference drawing of recommendation land
(Tolerance ±0.1mm : Seen from mounting side.)

No.	部品名 (Name of part)	数量 (Qty)	材質 (Material)	公差 (Tolerance)	備考 (Remarks)
6	本体 Body	1	PA	±0.15	
5	可動部用 銅合金 (移動部用) Movable Contact (Moving part)	1	SUS	±0.15	
4	可動部用 銅合金 (固定部用) Movable Contact (Fixed part)	1	Copper Alloy	±0.15	Auメッキ Au plated
3	端子 Terminal 3	1	Copper Alloy	±0.15	Auメッキ Au plated
2	端子 Terminal 2	1	Copper Alloy	±0.15	Auメッキ Au plated
1	端子 Terminal 1	1	Copper Alloy	±0.15	Auメッキ Au plated

承認 (Approved)	検閲 (Checked)	設計 (Designed)	A3K	尺数 (Scale)	作成日 (Date)	図番 (Drawing No.)	T.N.
和泉 (E. Izumi)	和泉 (E. Izumi)	YU		5:1	Apr. 14, 2009		1

SHOGYO INTERNATIONAL CORP.
#M03-A40C0